

# Lupo

Made in Italy

## LEDパネルライト Superpanel Dual Color DMX

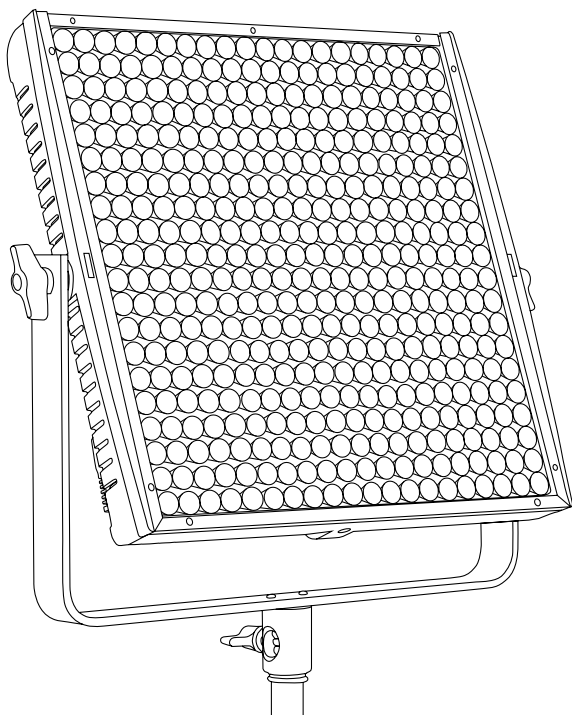

### 取扱説明書

この度はLupo製品をお買い上げいただき、ありがとうございます。  
ご使用になる前に、必ず本取扱説明書をお読みになり、安全上の注意事項及び付随事項を  
ご理解いただきますようお願いいたします。

本書をお読みになった後も、常に製品とともに保管してください。

Lupo製品がお客様のお役に立つことを、製造国イタリアより希望しております。

LUP0401-2.3



### **危険 死亡や重傷を負う危険性が切迫して生じることが想定されます。**

けがや機材の転倒による事故の原因となりますので、可動部に指や衣服等を挟まないようご注意ください。

使用する前に、対応する安定した電源に正しく接続されているかご確認ください。

非対応の電源、バッテリーやACアダプターを使用した場合、本体、バッテリーACアダプター、ケーブル等が高温になるなどして、発火・発煙・損傷し、火災・火傷等の原因となる場合があります。

高所に設置する際は、安全規格に適合したワイヤー・ケーブルを使用し、本体・バンドア・ACアダプター等の落下を確実に防止してください。

本体及びバンドア等のアクセサリーは、常に安全に使用できるように正しく固定してください。天吊りでの使用に際しては、その設備の管理者に確認し、十分な強度があるトラス等に本体及び各アクセサリーを設置してください。



### **注意 傷害や物品損害が生じることがあります。**

本製品は屋内での業務用に設計されています。湿度の高い場所、極端な電磁波、可燃性ガスや埃のある場所には置かないでください。

空気中の水分が内部に混入する恐れがありますので、湿度の高い状態で急激な温度変化にさらさないでください。

最高でも35℃以下の環境で使用してください。本製品は防水ではありません。

本機をメーカーの認可を受けずに分解・改造・修理しないでください。

### **高熱・高照度注意**

機器は高熱になる部分があります。火傷する可能性がありますので、使用中・使用直後に触れないでください。

使用していない時でも、スリットから物や指を入れたりしないでください。

ライトを人に近づけたり、過度な明るさで直視させたりしないでください。

ライト前面の部品を取り外したり、欠損がある状態で使用しないでください。

### **過熱注意**

フィルターやトレーシングペーパーで、機器の換気用スリットを覆ったり、前面のLED部分に直接置かないでください。換気が妨げられ、異常な発熱の原因になり危険です。

また、機器の故障を引き起こす可能性もあります。

### **処分方法**

本製品がご不要になった場合は、弊社で無料回収いたします。販売店にお知らせください。

ご自身で処分される場合は、法令及び自治体等の規則に従って下さい。

### **保守・点検**

本機の安全な使用のためにも、機器を常に点検し、良好な状態を保ってください。

もし不具合や疑わしい兆候が発生した場合は、販売店にご相談ください。

### **保証**

本製品の保証期間はお買い上げ日から1年間です。保証期間中に製造上の欠陥が認められた場合、無償にて修理いたします。Lupo、輸入元ならびに販売店は、いかなる直接的または間接的損害についても責任を負いません。

保証期間中でもその内容により、部品代、送料を請求させていただくことがあります。

※製品の箱は保証を受ける際に必要となる場合がありますので、保管いただくようお願いします。

※保証期間中でも製品の交換・返品には応じかねますのでご了承ください。

## 内容物

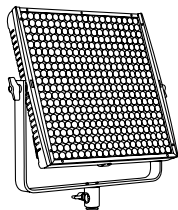

本体

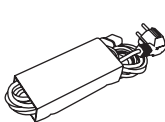

ACケーブル  
(図は欧州仕様)

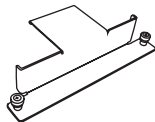

ACアダプター  
マウントブラケット

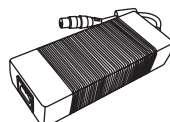

ACアダプター

スピゴット(ダボ)、取扱説明書(本書)

**!** ご注意: 商品が入っていた箱は保証を受ける際に必要となる場合がありますので、保管していただくをお願いします。

## 各部の名称

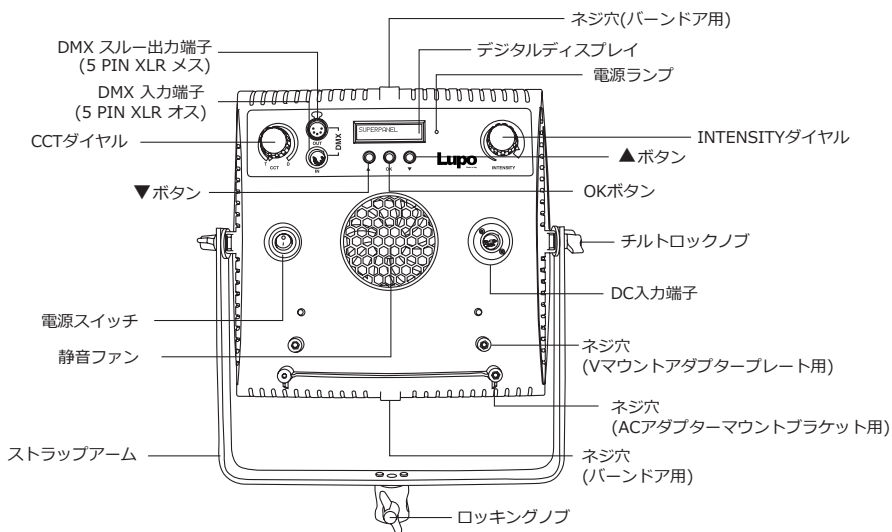

## ACアダプターの接続

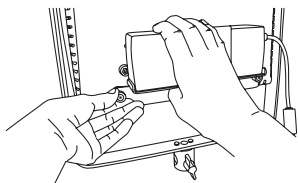

**1** 付属のACアダプターをマウントブラケットに取り付け、ブラケットのネジ2本を本体下部のネジ穴にしっかりと固定してください。

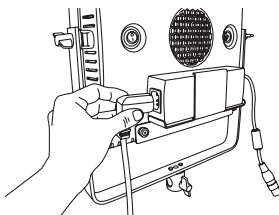

**2** ACケーブルをACアダプターに接続し、次いでコンセント及びアースに接続してください。

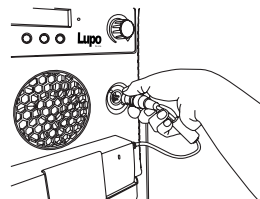

**3** ACアダプターのXLR4ピンDC出力ケーブルを、本体のDC入力端子に接続してください。

**!** ご注意: アダプターの取付け、取外しは安定した場所で本体等を傷つけないように行ってください。

## 基本操作

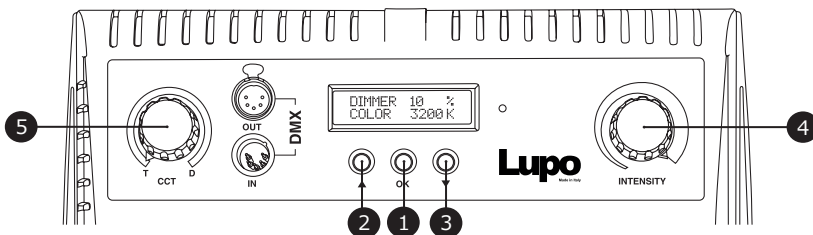

### コントロールパネル

OKボタン **1** はメインメニュー画面の表示、操作の選択・決定で使用します。詳しくは本書の各項目をご覧ください。

▲▼ボタン **2** **3** でメインメニュー及びサブメニューの表示を切り替えます。DMXアドレスの変更にも使用します。詳しくは本書の各項目をご覧ください。

INTENSITYダイヤル **4** で明るさ(0%-100%)を調整します。  
CCTダイヤル **5** でCCTモード時に色温度(3200K-5600K)を調整します。

**▲ 注意:** 設定によりファンをオフにした場合、明るさの設定は0-50%に制限されます。

### モード選択

1. OKボタンを押してメニュー画面に入ります。
2. ▲▼ボタンを押してMANUAL OPERATIONを表示させ、OKボタンを押します。
3. ▲▼ボタンを押してCCT / EFFECT いずれかのモードを選択し、OKボタンを押します。
4. ▲▼ボタンを押してONを選択しOKボタンを押すと有効になります。

以降の操作方法は各項目をご参照ください。

### EFFECT(STROBE)モードの操作

直前にCCTモードで設定された状態が反映されます。  
カメラのフラッシュのような効果を再現するには、CCTモードで5000Kから5500K程度に設定した後でストロボエフェクトを適用してください。  
(STROBEエフェクトはMANUAL OPERATIONでのみ有効です)

1. INTENSITYダイヤルで明るさ(0%-100%)を調整できます。
2. CCTダイヤルで点滅の速さ(1Hz-25Hz)を調整できます。  
1Hzで毎秒約1回、25Hzでは毎秒約25回点滅します。

**▲ 注意:** STROBEエフェクトをご使用の際は、光感受性発作にご注意ください。

## DMX 機能を有効にする

1. OKボタンを押してメニュー画面に入ります。
2. ▲▼ボタンを押してDMX OPTIONSを表示させ、OKボタンを押します。
3. ▲▼ボタンを押してDMX OPERATIONを表示させ、OKボタンを押します。
4. ▲▼ボタンを押してONを表示させ、OKボタンを押すとDMXで操作可能な状態になります。

DMXモードでは▲▼ボタンでDMXアドレスを変更します。  
DMX使用時はCCTモードにする必要があります。

ディスプレイに - ! - が表示されている時は、DMX信号が入力されていません。

## DMXの設定

1. OKボタンを押してメニュー画面に入ります。
2. ▲▼ボタンを押してDMX OPTIONSを表示させ、OKボタンを押すとオプション選択が可能になります。
3. ▲▼ボタンを押して“DMX BIT”または“DMX SIGNAL LOSS”を表示させます。

### DMX BIT

8bit/16bitの選択が可能です。

8bitでは1つの機能につき1チャンネル、16bitでは2チャンネル使用できます。

1. “DMX BIT”を表示させOKボタンを押します。
2. ▲▼ボタンを押して8bit/16bitを選択しOKボタンを押すと決定します。

### DMX SIGNAL LOSS

ここではDMX信号を喪失した場合の動作を選択します。

1. “DMX SIGNAL LOSS”を表示せOKボタンを押します。
2. ▲▼ボタンを押してBLACK OUT /SETTINGS LAST / SETTINGS 1minから選択しOKボタンを押すと決定します。

BLACK OUT  
電源をオフにします。

SETTINGS LAST  
電源が切れるまで最後の設定を維持します。

Settings 1min  
最後の設定を約1分間維持した後、電源をオフにします。

## DEVICE SETTINGS(設定)

1. OKボタンを押してメインメニューを表示させます。
2. ▲▼ボタンを押してDEVICE SETTINGSを表示させ、OKボタンを押します。
3. ▲▼ボタンでFAN / DISPLAY / FILTER / LINEARIZATIONから設定したい項目を選択しOKボタンを押します。
4. ▲▼ボタンで設定を選び、OKボタンで決定します。

### FAN: ON/OFF

ファンのオン、オフを設定します。

ファンをオフにすると最大の明るさ(強さ)は50%に制限されます。

### DISPLAY OPTIONS: 30sec / 1min / ALWAYS

操作がない状態が続いた時に、デジタルディスプレイを自動消灯するまでの時間を選択します。ALWAYSを選択すると自動消灯しません。

### FILTER: FULL SPEED / NORMAL SPEED / HIGH SPEED / LOW SPEED

システムの反応速度を調整します。操作感が向上する可能性があります。

### LINEARIZATION: LINEAR / EXPONENTIAL / LOGARITHMIC

INTENSITYダイヤルで明るさを調節する際、電気的な出力量と人間の目の感覚との間にずれが生じることがあります。この設定で明るさの変化を補正します。

LINEAR: 調整を加えず、直線的に変化します。

EXPONENTIAL: 0%と100%付近の変化量が抑えられ、中間の変化量が大きくなります。

LOGARITHMIC: EXPONENTIALとは逆に中間の変化量が抑えられます。

## RESET DEVICE (設定リセット)

1. OKボタンを押してメインメニューを表示させます。
2. ▲▼ボタンを押してRESET DEVICEを表示させ、OKボタンを押します。
3. ▲▼ボタンでYESを選択しOKボタンを押します。
4. 確認のためSURE?と表示されますので、▲▼ボタンでYESを選び、OKボタンを押すと工場出荷時の設定にリセットされます。  
※リセット前の使用状況に関わらず、CCTモードになります。DMX機能はオフ/8bitになります。

その他の工場出荷時設定については次項をご参照ください。

操作方法は出荷時期等により異なることがあります。  
ご不明の場合は販売店へお問い合わせください。

# メニュー階層一覧

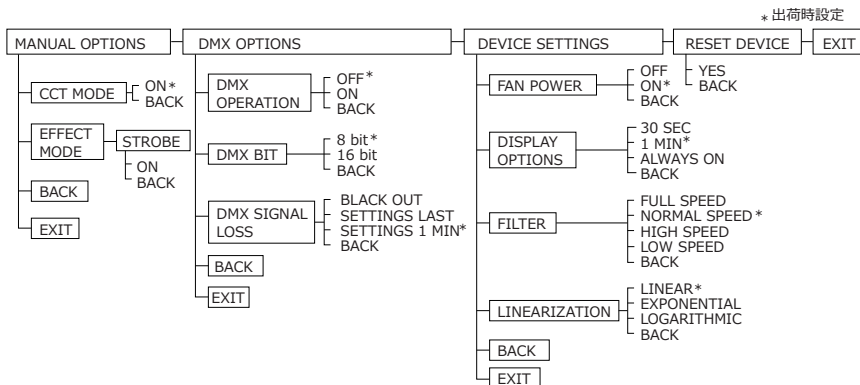

“EXIT”が表示された状態でMODEボタンを押すと、現在のモードに戻ります。

“BACK”が表示された状態でMODEボタンを押すと、前の画面に戻ります。

## 8bit

MODE	CHANNELS USED	CHANNEL POSITION
CCT	2	1. DIMMER 2. COLOR

## 16bit

MODE	CHANNELS USED	CHANNEL POSITION
CCT	4	1. DIMMER - byte 1 2. DIMMER - byte 2 3. COLOR - byte 1 4. COLOR - byte 2

## オプションアクセサリーの取り付け

### Vマウントバッテリープレートと電源ケーブル

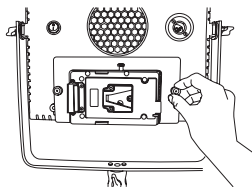

- 1** ACアダプターとACアダプターマウントブラケットを取り外し、Vマウントバッテリープレートをプレートのネジ2本でネジ穴にしっかりと固定してください。

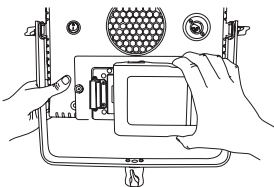

- 2** Vマウントバッテリーをロックされるまでスライドさせ、しっかりと固定してください。

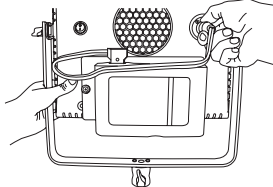

- 3** プレートの出力端子と本体のDC入力端子を接続し電源を入れてください。

### バンドア

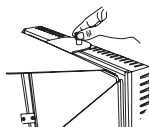
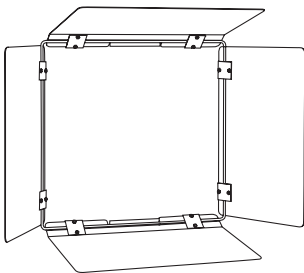

バンドアの上下2箇所にはネジが取り付けられています。本体のバンドア用のネジ穴にネジを合わせ、しっかりと固定してください。必要に応じ脱落防止用のワイヤー等を取り付けてください。

- 4** ご注意: アクセサリーの取付け、取外しは安定した場所で本体等を傷つけないように行ってください。

輸入元：  
Deity Japan 合同会社  
[www.deitygear.jp](http://www.deitygear.jp)



※製品の仕様は予告なく変更されることがあります。  
※ACアダプターの仕様上、ご使用の状況によりノイズが聞こえることがあります。  
※出荷される商品は検品・国内仕様変更のため開封されています。  
※商品外装には流通の過程で汚損が生じます。